

国土交通省L形及び縁塊

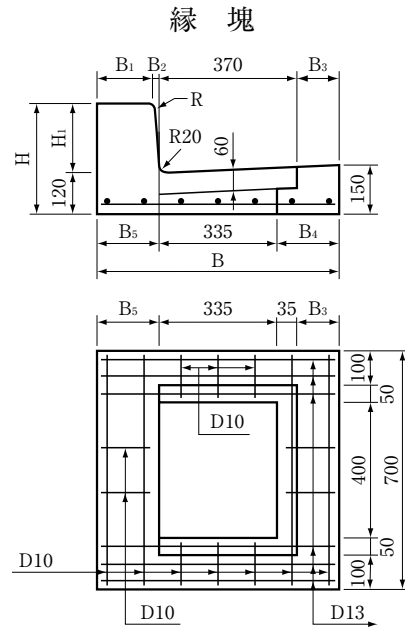
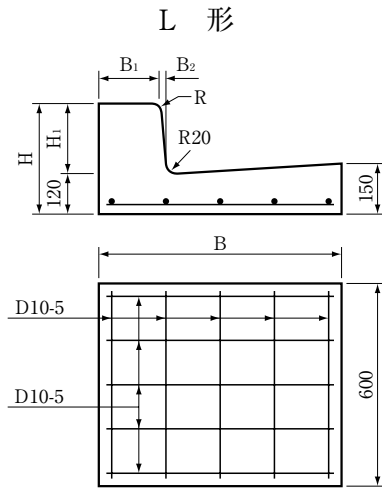

国土交通省L形 (単位 m/m)

コード 番号	呼び名	寸法						質量 (kg)
		B	B ₁	B ₂	H	H ₁	R	
14151	I型	650	150	15	270	150	20	160
14165	II型	700	180	20	320	200	30	190
14181	III型	705	180	25	370	250	30	206

国土交通省L形縁塊 (単位 m/m)

コード 番号	呼び名	寸法										質量 (kg)
		B	B ₁	B ₂	B ₃	B ₄	B ₅	H	H ₁	R		
14158	I型	650	150	15	115	150	165	270	150	20	137	
14172	II型	700	180	20	130	165	200	320	200	30	172	
14188	III型	705	180	25	130	165	205	370	250	30	190	

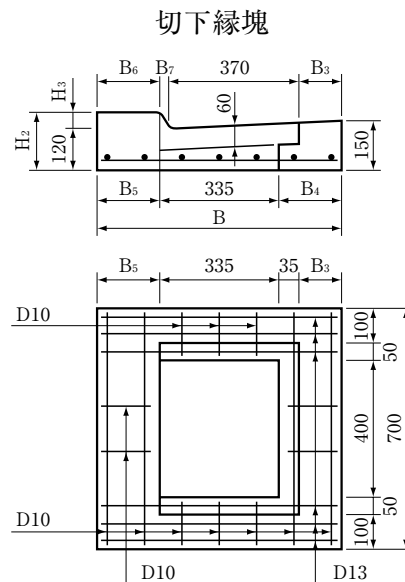
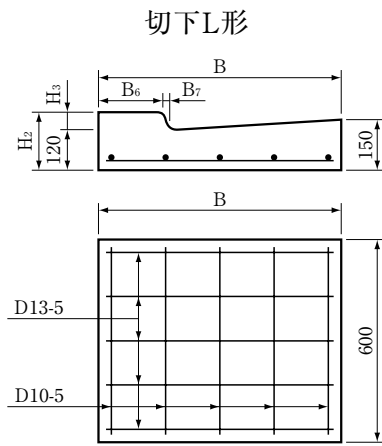

国土交通省L形 (単位 m/m)

コード 番号	呼び名	寸法						質量 (kg)
		B	B ₆	B ₇	H ₂	H ₃		
14157	I型	歩道用	650	163	2	140	20	128
14154		車道用	650	160	5	170	50	143
14171	II型	歩道用	700	198	2	140	20	137
14168		車道用	700	195	5	170	50	145
—	III型	歩道用	705	203	2	140	20	141
14184		車道用	705	200	5	170	50	150

国土交通省L形縁塊 (単位 m/m)

コード 番号	呼び名	寸法										質量 (kg)
		B	B ₃	B ₄	B ₅	B ₆	B ₇	H ₂	H ₃			
14060	I型	歩道用	650	115	150	165	163	2	140	20	105	
14159		車道用	650	115	150	165	160	5	170	50	120	
14174	II型	歩道用	700	130	165	200	198	2	140	20	114	
14173		車道用	700	130	165	200	195	5	170	50	124	
—	III型	歩道用	705	130	165	205	203	2	140	20	125	
14189		車道用	705	130	165	205	200	5	170	50	134	

※ボルト固定式タイプの縁塊も出来ます。

国土交通省L形及びふた

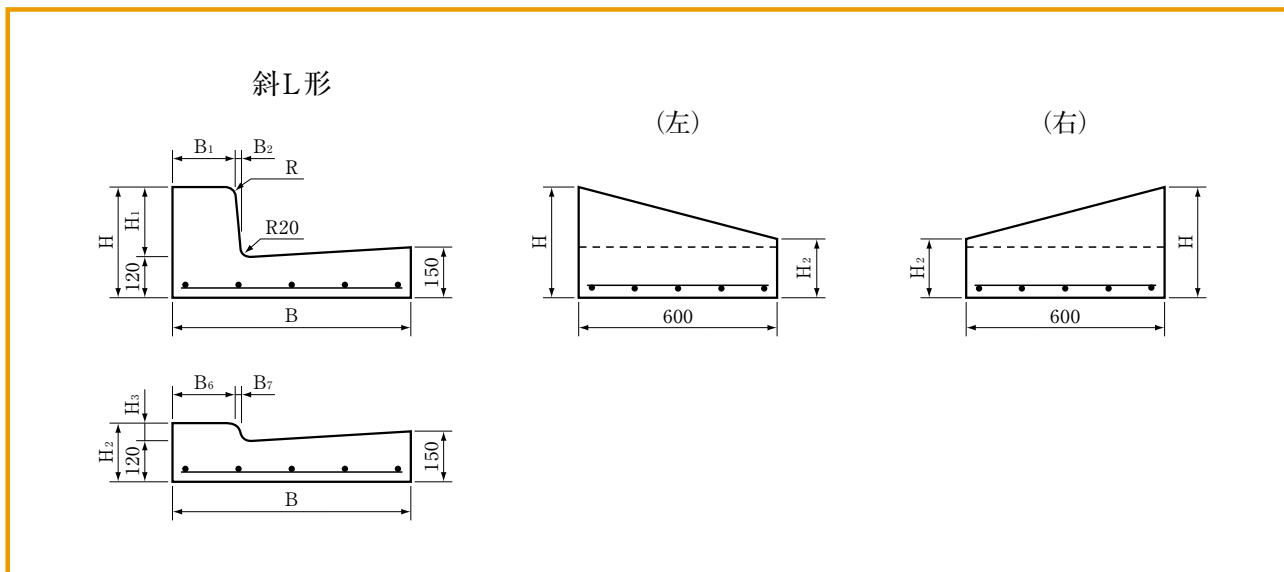

国土交通省L形

(単位 ㎓/m)

コード番号	呼 び 名	寸 法										質 量 (kg)	
		B	B ₁	B ₂	B ₆	B ₇	H	H ₁	H ₂	H ₃	R		
14155 14156	Ⅰ型	歩道用 右・左	650	150	15	163	2	270	150	140	20	20	144
14152 14153		車道用 右・左	650	150	15	160	5	270	150	170	50	20	147
14169 14170	Ⅱ型	歩道用 右・左	700	180	20	198	2	320	200	140	20	30	162
14166 14167		車道用 右・左	700	180	20	195	5	320	200	170	50	30	165
—	Ⅲ型	歩道用 右・左	705	180	25	203	2	370	250	140	20	30	173
14182 14183		車道用 右・左	705	180	25	200	5	370	250	170	50	30	178

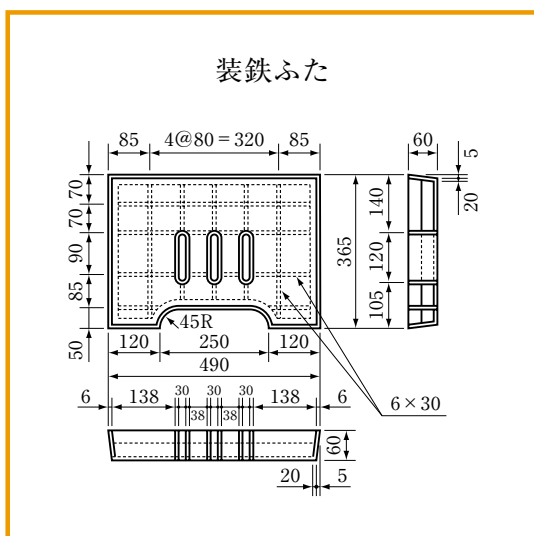

国土交通省L形縁塊ふた

(単位 ㎓/m)

コード番号	呼 び 寸 法	質 量(kg)
24002	490×365×60	28

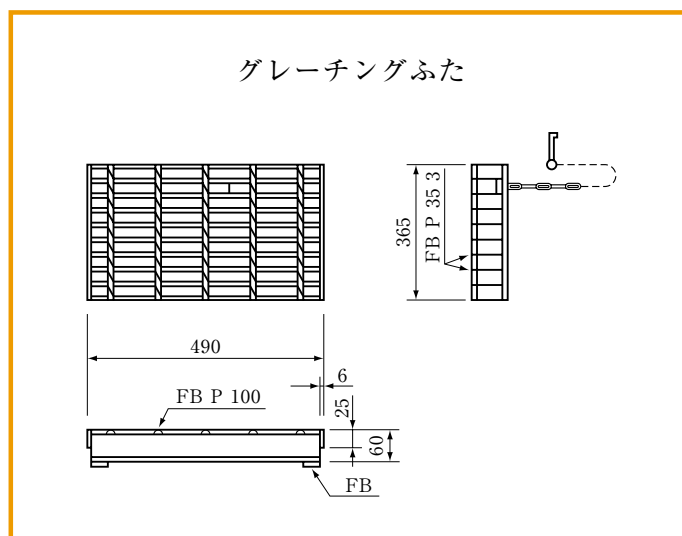

国土交通省L形縁塊ふた(グレーチング)

(単位 ㎓/m)

コード番号	呼 び 寸 法	質 量(kg)
50014	490×365×60	14