

植樹帯用コンクリートブロック(15×18)(12×15)

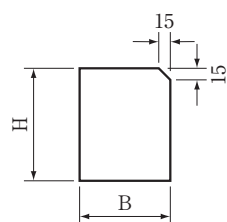

(1~4号)

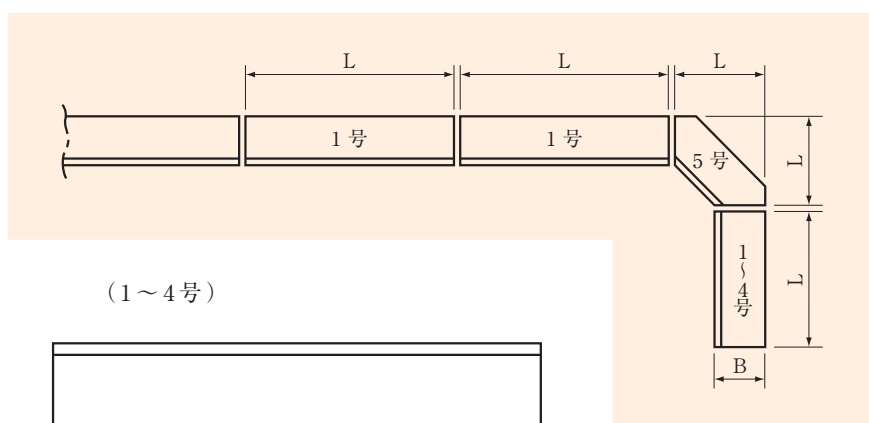
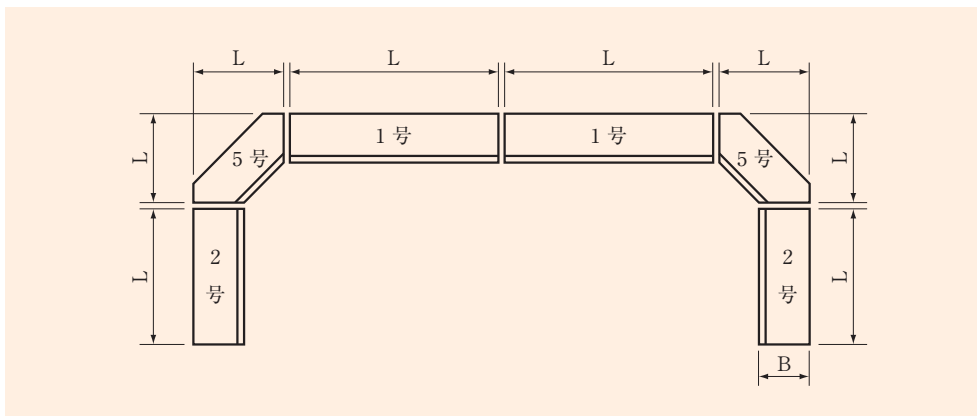
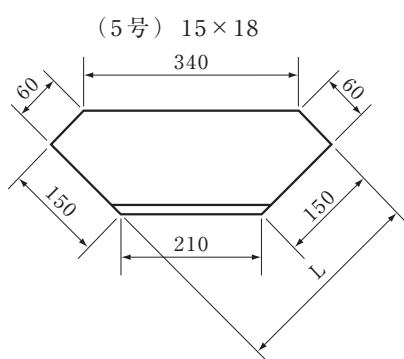
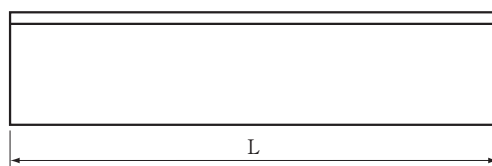

(3号) 12×15

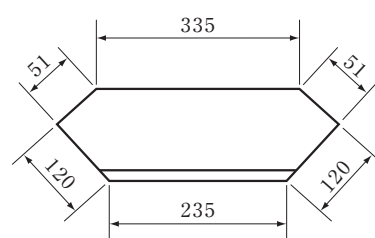

植樹帯ブロック

(単位 m/m)

コード番号	呼び名		寸法			重量 (kg)
			L	H	B	
18014	植樹帯用 ブロック (15×18)	1号	900	180	150	59
18013		2号	600	180	150	38
※ 18014 1/2		3号	450	180	150	29
※ 18011		4号	300	180	150	19
18012		5号	300	180	150	18
18009	植樹帯用 ブロック (12×15)	1号	900	150	120	39
18008		2号	600	150	120	26
18006		3号	285	150	120	13

※印は受注生産品

境石・歩道止石・植樹帯用基礎ブロック

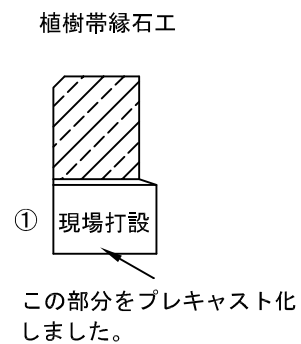
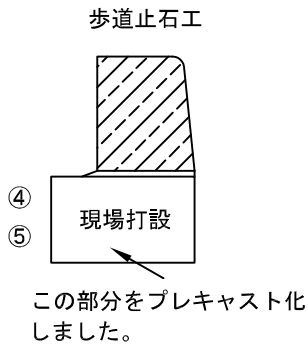
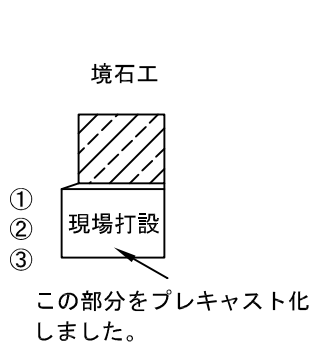

用途

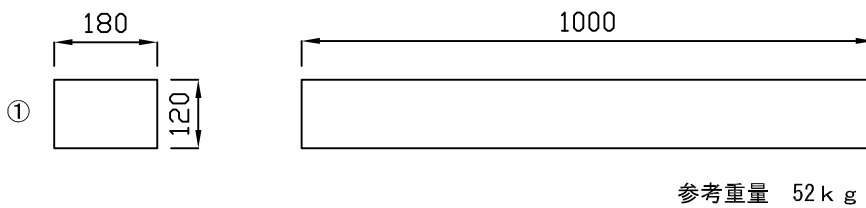

植樹帯縁石用
境石 一般部用

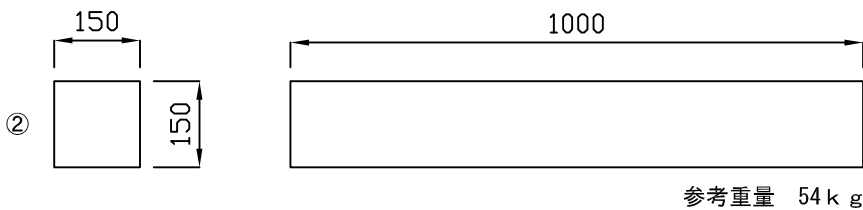

境石 乗入れ部用

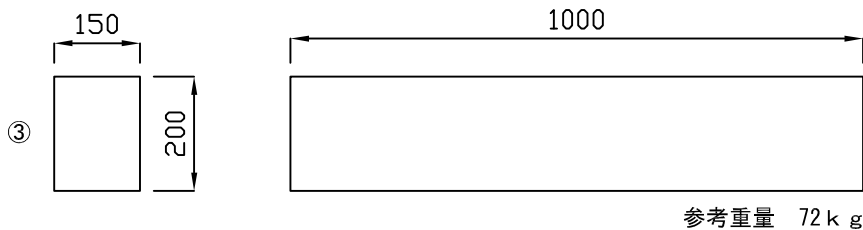

境石 大型乗入れ部用

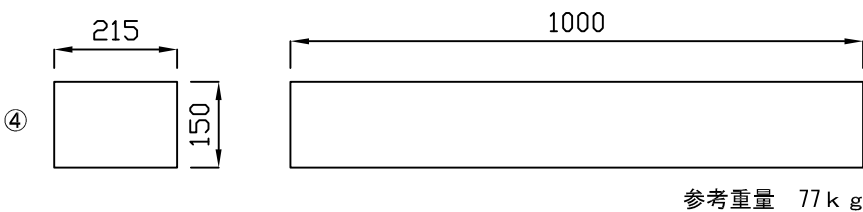

歩道止石 A 用

※曲線用有 2・4・6R
※曲線用は L-600 です。

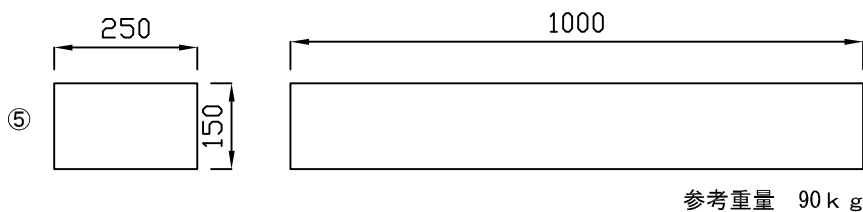

歩道止石 B 用

境石・・・地先境界ブロック B

歩道止石 A・・・歩車道境界ブロック A

歩道止石 B・・・歩車道境界ブロック B

※基礎ブロックの寸法は
東京都の標準仕様です。