

コンクリート特殊境界ブロック

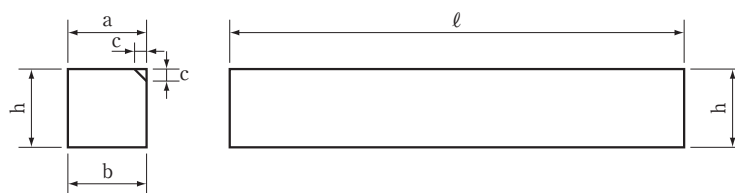

コンクリート特殊境界ブロック

(単位 m/m)

コード番号	呼び名	寸法					重量 (kg)
		a	b	h	c	ℓ	
18017	100×100×600	100	100	100	-	600	15
18130	面取 100×100×600	100	100	100	(面)10×10	600	15
18004	面取 120×120×600	120	120	120	(面)15×15	600	21
18064	面取 120×300×900	120	120	300	(面)15×15	900	77

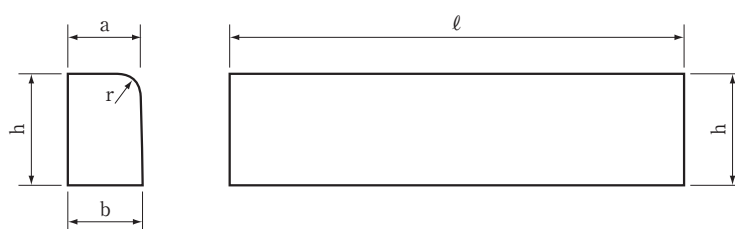

コンクリート特殊境界ブロック

(単位 m/m)

コード番号	呼び名	寸法					重量 (kg)
		a	b	h	r	ℓ	
※ 18019	100/100×150×600	100	100	150	20	600	21
※ 18020	120/120×200×600	120	120	200	20	600	34
※ 18023	150/150×200×600	150	150	200	20	600	42

(注) No.18023は埼玉県公安委員会指定の自動車試験場及び公認の教習所使用のブロックです。
各種R製品も御注文により製造致します。

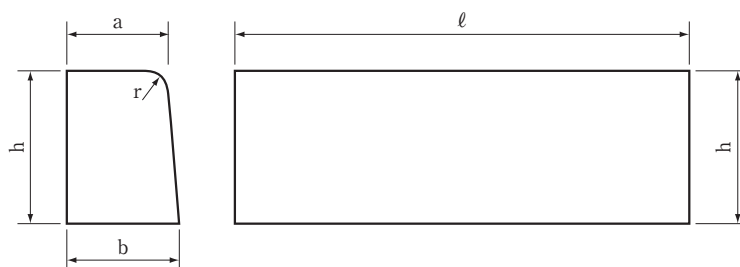

コンクリート特殊境界ブロック

(単位 m/m)

コード番号	呼び名	寸法					重量 (kg)
		a	b	h	r	ℓ	
18018	100/110×155×600 (公団型E-10)	100	110	155	20	600	24
※ 18021	100/120×200×600	100	120	200	20	600	31
※ 18022	120/140×200×600	120	140	200	20	600	37

※印は受注生産品

公団型ブロック100/110×155×600の切下・段差タイプはP.36に記載。

コンクリート特殊境界ブロック

特殊境界ブロック 上下幅同一寸法製品

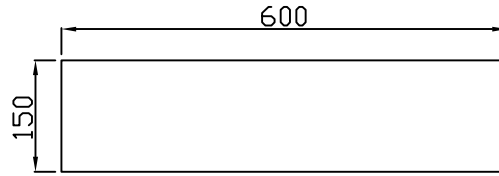
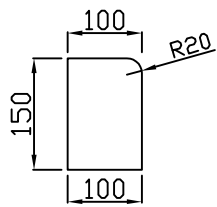

参考重量 21 k g

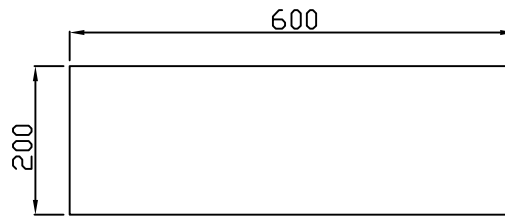
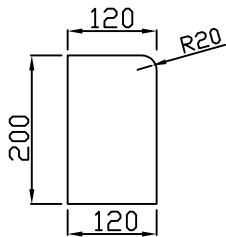

参考重量 34 k g

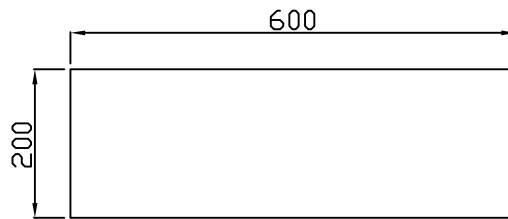
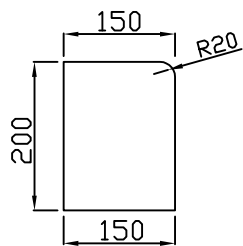

参考重量 42 k g

特殊境界ブロック 上下幅テーパー製品

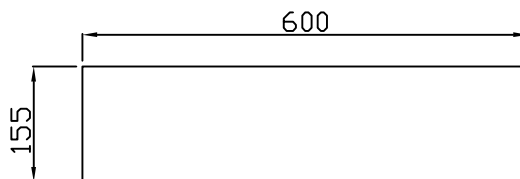
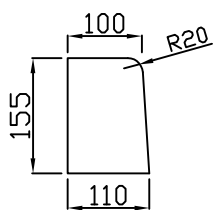

参考重量 24 k g

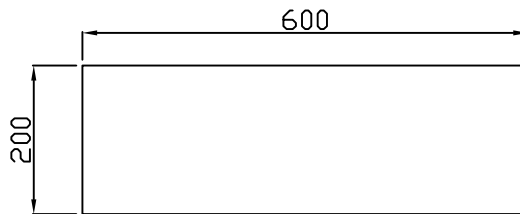
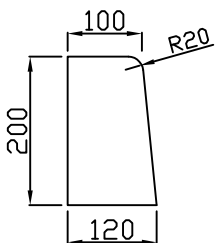

参考重量 31 k g

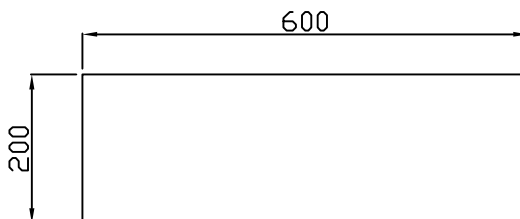
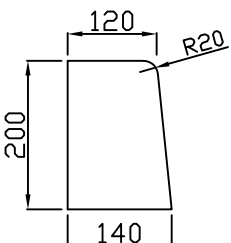

参考重量 37 k g

コンクリート特殊ブロック切下げ用（都市再生機構型 E-10）

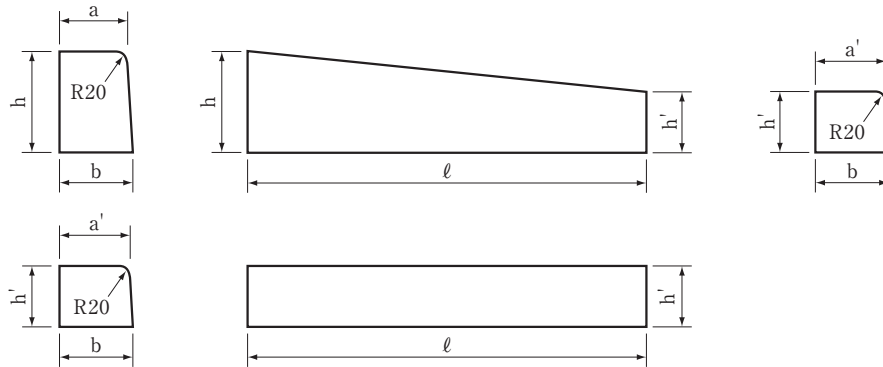

コンクリート特殊境界ブロック

(単位 ㎜)

コード番号	呼 び 名	寸 法						重 量 (kg)
		a	a'	b	h	h'	ℓ	
18162 18163	切下5cm 摺付け 右・左	110	103	110	155	105	600	20
18164	切下5cm 摺付け 平坦部	-	103	110	-	105	600	16
18165 18166	切下2cm 摺付け 右・左	110	105	110	155	75	600	18
18167	切下2cm 摺付け 平坦部	-	105	110	-	75	600	12

都型非常時乗上げブロック

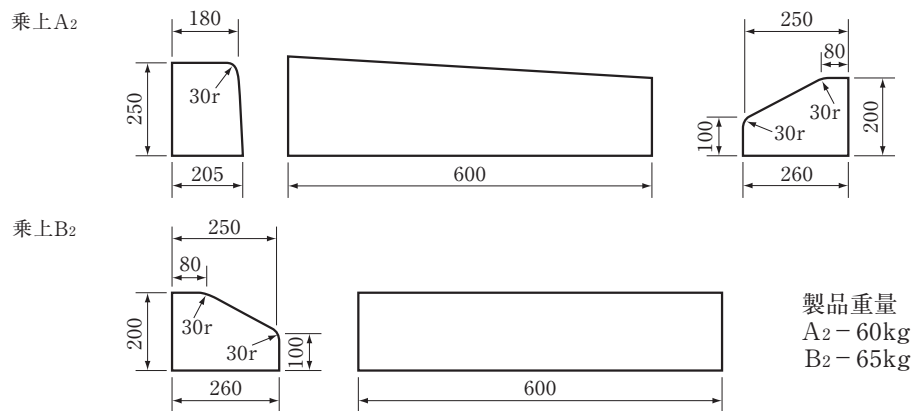

マンタブルブロック（道路公団型）

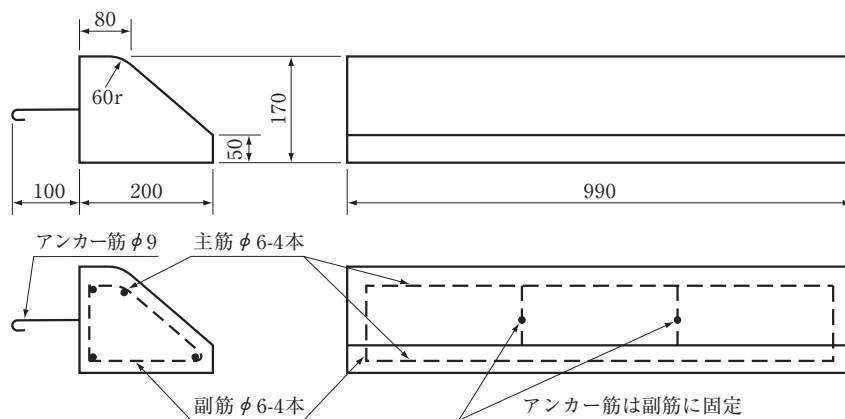

製品重量 63kg

スペーサーブロック・ピンコロ・束石（高強度）

※ 縁石・機械等の基礎・鉄筋の受台等 用途は自由です。

一般のピンコロと違い約1.7倍の高強度の製品（27 N/mm²）なので120×150×200の製品で約16 tの荷重（破壊は48 t）に耐えられます。

150×200×120mm

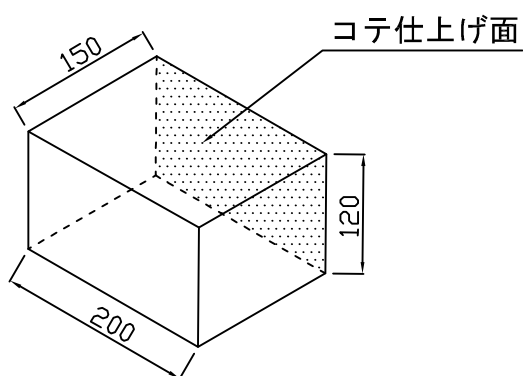

参考重量 9 k g

150×150×120mm

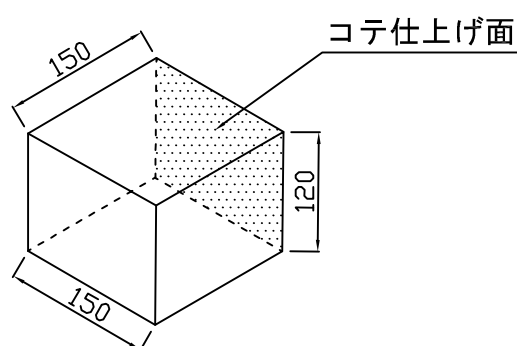

参考重量 7 k g

150×150×70mm

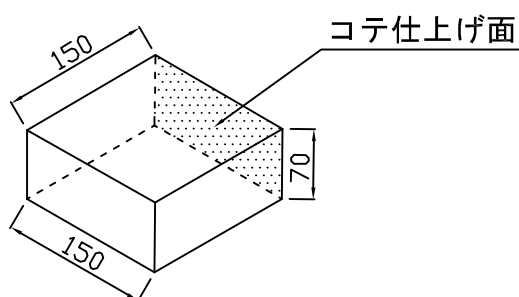

参考重量 4 k g

100×180×50mm

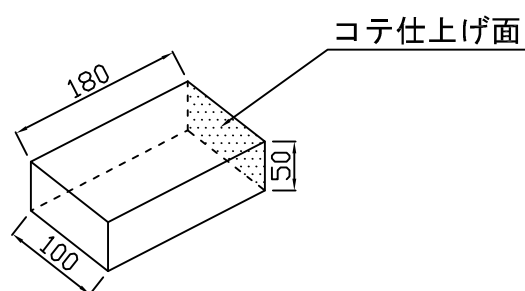

参考重量 2 k g

※ 縦・横・高さどの方向でも使用可能です。一面だけはコテ仕上げ面になります。